

ORGANIZACJA BIURA

	STRONA
ZESTAWY NA BIURKO	202
PRZYBORNIKI	204
POJEMNIKI Z SZUFLADAMI	205
STOJAKI NA KATALOGI	206
PÓŁKI I MODUŁY SZUFLADOWE	209
PODKŁADY NA BIURKO	212
KSIĄŻKI DO PODPISU I KANCELARYJNE	213
DESKI Z KLIPEM	215
WIZYTOWNIKI	216





OFFICE SET

ELEGANCKA SERIA DO TWOJEGO BIURA



Praktyczny zestaw do organizacji przestrzeni biurkowej. Wszystkie elementy wykonane z metalowej siateczki powlekanej matowym lakierem w kolorach czarnym lub srebrnym.



Stojak na wizytówki

kod	kolor	wym. (mm)	pak.
020.10101	czarny	95x75x45	12/144/576

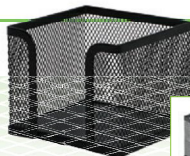

Pojemnik na karteczki

kod	kolor	wym. (mm)	pak.
020.12538	czarny	95x80x95	12/72/864



Pojemnik na spinacze

kod	kolor	wym. (mm)	pak.
020.12538	czarny	80x80x30	24/144



Pojemnik na długopisy

kod	kolor	wym. (mm)	pak.
020.12540	czarny	80x80x100	12/96



Pojemnik na spinacze

kod	kolor	wym. (mm)	pak.
020.12539	czarny	śr. 90, wys. 32	12/144



Pojemnik na przybory

kod	kolor	wym. (mm)	pak.
020.10098	czarny	90x68	12/144



Pojemnik na długopisy

kod	kolor	wym. (mm)	pak.
020.10099	czarny	90x100	12/96/768



Pojemnik na długopisy

kod	kolor	wym. (mm)	pak.
020.12986	czarny	165x165x160	12

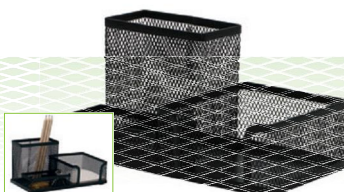

Przybornik na biurko, 3 komory

kod	kolor	wym. (mm)	pak.
020.10100	czarny	205x103x98	6/24



Przybornik na biurko, 4 komory

kod	kolor	wym. (mm)	pak.
020.12542	czarny	153x103x100	24



Przybornik na biurko, 8 komór, z szufladką

kod	kolor	wym. (mm)	pak.
020.12541	czarny	235x112x100	24



Przybornik na biurko, 8 komór, z szufladką

kod	kolor	wym. (mm)	pak.
020.12987	czarny	235x183x65	24



Przybornik na biurko, 6 komór, taśma

kod	kolor	wym. (mm)	pak.
020.12375	czarny	205x145x100	6/36



Przybornik na biurko, 8 przegródek

kod	kolor	wym. (mm)	pak.
020.12543	czarny	345x290x295	2



Przybornik na biurko, z miejscem na listy

kod	kolor	wym. (mm)	pak.
020.10115	czarny	220x140x130	24

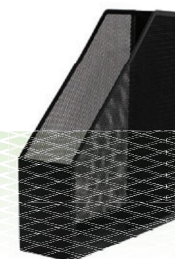

Pojemnik na dokumenty

kod	kolor	wym. (mm)	pak.
020.10104	czarny	90x295x258	12/144



Stojak na książki, 2 szt.

kod	kolor	wym. (mm)	pak.
020.12677	czarny	130x155x165	20



Sorter do korespondencji, 3 przegrody

kod	kolor	wym. (mm)	pak.
020.10105	czarny	70x135x83	6/72/288

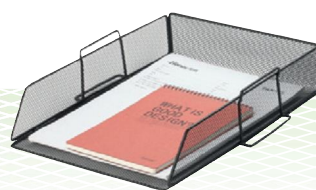

Szufladka na biurko

kod	kolor	wym. (mm)	pak.
020.12985	czarny	280x340x80	24



Pojemnik na dokumenty, zamykany

kod	kolor	wym. (mm)	pak.
020.12988	czarny	390x300x85	4



OFFICE SET

Wszystkie produkty serii Office Set wykonane są z trwałego, wytrzymałego i przede wszystkim odpornego na odkształcenia metalu. Ładne i elegancko ponadczasowe rozwiązania zapewniają odpowiednie miejsce na artykuły biurowe, czy szkolne. Sprawdzają się również w domu. Krótko mówiąc jest to idealne rozwiązanie w dobre minimalizacji przestrzeni biurowej – gwarantują wieloletni komfort użytkowania w niczym nieograniczony sposób.

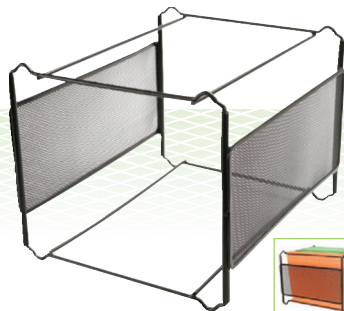

Mini archiwum

kod	kolor	wym. (mm)	pak.
020.12545	czarny	335x250x285	12



Zestaw na biurko, 3 szufladki, z sorterem dokumentów

kod	kolor	wym. (mm)	pak.
020.12989	czarny	300x350x420	6



Sorter na dokumenty, 6 półek

kod	kolor	wym. (mm)	pak.
020.12990	czarny	325x230x390	12

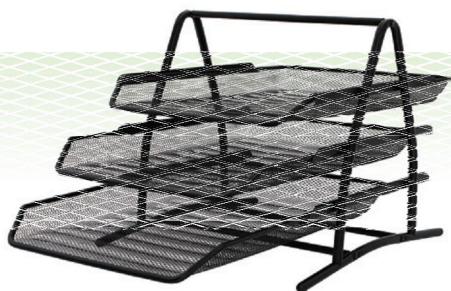

Zestaw na biurko, 3 szufladki

kod	kolor	wym. (mm)	pak.
020.10103	czarny	278x275x350	12/180



Zestaw na biurko, 5 szufladek

kod	kolor	wym. (mm)	pak.
020.12544	czarny	275x350x375	6



Mobilny stojak na dokumenty, na kółkach, 4 półki

kod	kolor	wym. (mm)	pak.
020.12991	czarny	435x265x860	55

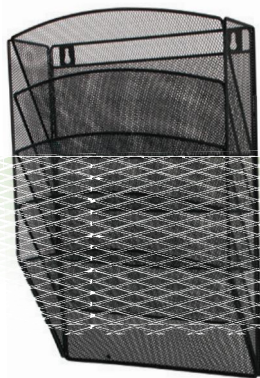

Zestaw naścienny, 5 półek

kod	kolor	wym. (mm)	pak.
020.11575	czarny	315x440x120	6



Zestaw naścienny, 3 półki

kod	kolor	wym. (mm)	pak.
020.10755	czarny	325x230x330	4/80



Kosz na śmieci, 12 l

kod	kolor	wym. (mm)	pak.
020.12546	czarny	śr. 265/210, wys. 280	12



Kosz na śmieci, 18 l

kod	kolor	wym. (mm)	pak.
020.12547	czarny	270x270x310	12



Kosz na śmieci, 19 l

kod	kolor	wym. (mm)	pak.
020.10102	czarny	śr. 295/240, wys. 340	12/240



Stojak na parasole

kod	kolor	wym. (mm)	pak.
020.11576	czarny	śr. 265, wys. 500	6/120



Przybornik na biurko DONAU z jeżem

- karteczki GRATIS

Przybornik na biurko, z jeżem, wykonany z transparentnego polistyrenu odpornego na pęknięcia
1 przegroda (97 x 81 mm) na karteczki (w komplecie ok. 300 sztuk)

1 przegroda na artykuły piszące – „jeż” (62 x 80 mm)

1 przegroda na artykuły piśmienne, linijkę (223 x 15 mm)

1 przegroda na drobne artykuły biurowe: klipy, pinezki, spinacze (62 x 80 mm)

1 przegroda na większe artykuły biurowe: rozszywacz, mały zszywacz, dziurkacz (151 x 60 mm)

3 przegrody na drobne artykuły biurowe (gumka, temperówka, dodatkowe grafity, itp.)

wymiary: 230 x 170 x 50 mm, kolor przezroczysty



kod

020.11577



Przybornik na biurko Classic VI

Przybornik z 4 przegrodami na akcesoria piszące i z 1 przegrodą na karteczki (76 x 76 mm). Wykonany z przezroczystego polistyrenu odpornego na pęknięcia, wymiary: 155 x 105 x 101mm.

kod

020.10793



Organizer Leitz Plus/WOW

- Zaprojektowany do małych i dużych szuflad pojemników Plus i WOW

- 4 przegródki do uporządkowania małych przedmiotów takich, jak długopisy, karteczki do notatek, wizytówki, pamięci USB, spinacze itp.

- Przezroczysty, błyszczący wygląd z teksturą na dnie oraz grawerowanymi symbolami pokazującymi możliwe opcje przechowywania dla każdej przegródki

- Stopery na spodzie organizera zapobiegają ślizganiu

- Wymiary (mm) 245 x 33 x 165

kod

026.14772

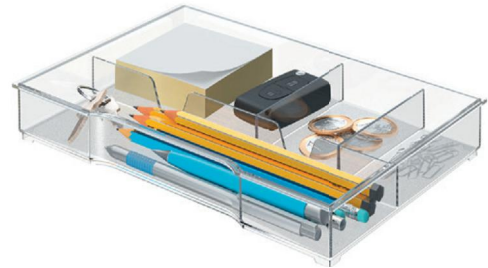

kod kolor

026.15032 biały

026.15033 czerwony

026.15034 niebieski

026.15035 czarny



Kubek Europost Vivida Esselte

Kubek z kontrastującym wzorzystym wykończeniem. Wspaniale pasuje do pozostałych artykułów z linii Europost VIVIDA. Stabilna podstawa chroni kubek przed przewracaniem się. Łatwy dostęp do zawartości dzięki szerokiemu wycięciu z przodu. Przegródka na środku ułatwiająca utrzymanie w pionie długopisów, ołówek, markerów, nożyczek itp.



Akcesoria na biurko GRAND

Lakierowany metal w kolorze czarnym lub srebrnym.

kod	nazwa elementu	kolor	wymiary
002.03112	pojemnik na długopisy	czarny	101 x 90,5 mm
002.03113	pojemnik na długopisy	srebrny	101 x 90,5 mm
002.03114	pojemnik na spinacze	czarny	52 x 96 mm
002.03115	pojemnik na spinacze	srebrny	52 x 96 mm
002.03116	przybornik płaski	czarny	175 x 315 x 20 mm
002.03117	przybornik płaski	srebrny	175 x 315 x 20 mm





Kubek na długopisy Leitz WOW

ze wzmacniaczem dźwięku

Stylowy kubek na długopisy ze wzmacniaczem dźwięku w metalicznych kolorach, wykończony z połyskiem. Unikalne zestawienie 2 kolorów. Kubek z funkcją podglądania dźwięku w smartfonie, idealnie pasuje do pozostałych produktów z kolekcji Leitz WOW.

kod	kolor	kod	kolor
026.15723	szary	026.16163	czarny
026.16159	żółty	026.15724	różowy
026.16160	turkusowy	026.15725	niebieski
026.16161	zielony	026.15839	czarny
026.16162	fioletowy		



Ta kolekcja da Ci efekt WOW!



POJEMNIKI Z SZUFLADAMI



Pojemnik z szufladami Leitz WOW

Przykuwające wzrok, najwyższej jakości pojemniki z szufladami WOW z niezwykłym i stylowym połączeniem dwóch kolorów o błyszczącym wykończeniu. Doskonale pasuje do pozostałych produktów z kolekcji Leitz WOW.

- Łatwo wysuwane szuflady z blokadą zabezpieczającą przed całkowitym wysunięciem
- Unikalny system zamykania szuflad, wystarczy lekko popchnąć, a szuflada sama się zamknie
- W zestawie z przezroczystym organizерem
- Posiada antypoślizgowe, gumowe nóżki
- Wymiary (mm) 287 x 270 x 363

4 szuflady	5 szuflad	kolor
026.14773	026.14778	szary
026.14774	026.14779	różowy
026.14775	026.14780	niebieski
026.15036	026.15038	turkusowy
026.15037	026.15039	fioletowy
026.16164	026.16166	żółty
026.16165	026.16167	zielony

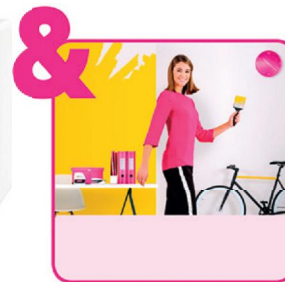

Pojemnik z szufladami Leitz

Stabilny i wytrzymały. Idealny do przechowywania i segregowania formularzy, korespondencji, listów, papieru i druków. Posiada wymienne etykiety do opisu (w komplecie). Z antypoślizgowymi, gumowymi nóżkami. Kolor obudowy: jasnoszary. Wersja na 5 i 10 szuflad. Mechanizm zabezpieczający półki przed wypadaniem. Specjalny system ułatwiający zamknięcie szuflady (wystarczy lekko ją popchnąć i sama się zatrzśnie).

5 szuflad	10 szuflad	kolor
026.14189	026.14350	niebieski
026.14190	026.14351	ciemnoszary
026.14191	026.14352	czarny



Pojemnik z szufladami Leitz

Wyposażony w 4 szuflady (2 duże i 2 małe) lub 5 szuflad (1 duża i 4 małe). Mocny i wytrzymały. A4 Maxi. Najwyższej jakości pojemniki z szufladami z niezwykłym i stylowym połączeniem dwóch kolorów o błyszczącym wykończeniu. Wytrzymały pojemnik z szufladami doskonale pasuje do pozostałych produktów z czarnej kolekcji dwukolorowej.

- Łatwo wysuwane szuflady z blokadą zabezpieczającą przed całkowitym wysunięciem
- Unikalny system zamykania szuflad, wystarczy lekko popchnąć, a szuflada sama się zamknie
- Ergonomiczny otwór w podstawie małych szuflad umożliwiają łatwe wyjmowanie dokumentów



4 szuflady	5 szuflad
026.14784	026.14786



Pojemnik z szufladami Leitz PLUS

Atrakcyjny, mocny pojemnik do przechowywania dokumentów, artykułów biurowych, itp. Wzornictwo i kolorystyka spójna z linią produktów na biurko Leitz Plus.

- Łatwo wysuwane szuflady z blokadą zabezpieczającą przed całkowitym wysunięciem
- Unikalny system zamykania szuflad, wystarczy lekko popchnąć, a szuflada sama się zamknie
- Wyposażony w standardowe ramki do etykiet oraz etykiety, które ułatwiają wyszukiwanie dokumentów
- Ergonomiczny otwór na palec w podstawie małych szuflad umożliwiają łatwe wyjmowanie dokumentów

5 szuflad	6 szuflad	kolor
026.14787	026.14789	niebieski
026.14788	026.14790	czarny



Szafki metalowe Yellow One

- szafki metalowe o zaokrąglonych brzegach
- zamykane na klucz
- na dokumenty formatu A4
- wyposażone w okna opisowe
- kolor szary

kod	model	wymiary w/s/g
002.03084	5 szuflad	305 x 300 x 347
002.03085	7 szuflad	408 x 300 x 347
002.03086	7 szuflad	306 x 300 x 347
002.03087	10 szuflad	300 x 300 x 347



Pojemnik z szufladami Europost Vivida Esselte

Nowoczesny pojemnik z 4 szufladami dostępny w paletce żywych kolorów. Wspaniale pasuje do pozostałych artykułów na biurko z linii Europost VIVIDA.

- zastłonięty przód szuflady dla zachowania poufności oraz otwór na palec ułatwiający wysuwanie szuflady
- łatwe wysuwanie szuflady z blokadą zabezpieczającą przed całkowitym wysunięciem
- wyposażony w ramkę do wymiany etykiet oraz etykiety, które ułatwiają wyszukiwanie dokumentów
- pojemniki można ustawiać jeden na drugim (maksymalnie trzy), oszczędzając w ten sposób miejsce
- posiada antypoślizgowe, gumowe nóżki
- wymiary (mm) 285 x 245 x 372

kod	kolor
026.15040	biały
026.15041	czerwony
026.15042	niebieski
026.15043	czarny
026.15957	zielony
026.15958	dymny



Pojemnik z szufladami HAN iBox

- wykonany z niezwykle mocnego, antystatycznego tworzywa ABS
- powierzchnia o wysokim połysku zapewnia ekskluzywny wygląd
- posiada 5 płynnie wysuwanych szuflad
- każda szufladka z dyskretnym uchwytem, pod którym umieszczone jest miejsce na etykietę opisującą zawartość
- transparentna nakładka chroni etykietkę przed pobrudzeniem
- przeznaczony na dokumenty o wymiarach 229x324mm
- antypoślizgowe podkładki zapobiegają przemieszczaniu się zestawu i ochronią blat
- w komplecie specjalna ściereczka do czyszczenia oraz 32 etykiety opisowe
- nowoczesny design - zdobywca wielu nagród, m.in. nagrody reddit design award 2010, nagrody Interior innovation award 2011
- wymiary: 247x295x355mm
- kolor czarny

kod
020.10996



STOJAKI NA KATALOGI



Pojemnik na dokumenty ażurowy DONAU

- pojemnik na dokumenty, ażurowy, wykonany z twardego, odpornego na pęknięcia polistyrenu
- posiada Zielony Punkt (Der Grüne Punkt) - udział w systemie recyklingu i odzysku odpadów wynikający z przepisów prawa polskiego i UE
- szerokość grzbietu: 70mm
- pojemność: do 700 kartek o gramaturze 80gsm
- sztywna konstrukcja o zwiększonej stabilności
- ścięte boki ułatwiają wkładanie i wyjmowanie dokumentów
- tworzywo przeznaczone do recyklingu
- wymiary: 70x315x240mm
- format: A4

kod	kolor
020.13235	czarny
020.13236	bordowy
020.13237	zielony
020.13238	niebieski
020.13239	szary



Pojemnik na dokumenty ażurowy DONAU

- pojemnik na dokumenty, ażurowy, wykonany z twardego, odpornego na pęknięcia polistyrenu
- posiada Zielony Punkt (Der Grüne Punkt) - udział w systemie recyklingu i odzysku odpadów
- wynikający z przepisów prawa polskiego i UE
- szerokość grzbietu: 70mm
- pojemność: do 700 kartek o gramaturze 80gsm
- sztywna konstrukcja o zwiększonej stabilności
- ścięte boki ułatwiają wkładanie i wyjmowanie dokumentów
- tworzywo przeznaczone do recyklingu
- wymiary: 70x315x240mm
- format: A4

kod	kolor
020.13240	transparentny zielony
020.13241	transparentny biały
020.13242	transparentny niebieski
020.13243	transparentny żółty
020.13244	transparentny pomarańczowy



LEITZ
re:cycle

Pojemnik na dokumenty Leitz Re:cycle

Wykonany z polistyrenu w 100% pochodzącego z odzysku oraz w 100% zdatnego do ponownego przetworzenia. Pojemnik można ustawić po dłuższym lub krótszym boku. Ergonomiczny uchwyt dla łatwego zdejmowania z półki. Wysoki przedni bok zabezpieczający dokumenty przed wypadaniem. Zaprojektowany tak, by pasował do szaf, na półkę czy na biurko. Duża pojemność wewnętrzna - szerokość 70 mm.

kod
026.14389



LEITZ

Pojemnik z przekładkami Leitz Plus Jumbo

Pojemnik posiada dużą pojemność wewnętrzną - 205 mm oraz dwie wymiowane przegródki. Przekładki umożliwiają przechowywanie małej ilości dokumentów w pionie. Bezpiecznie przechowuje obszerne publikacje w formacie A4 typu katalogi, opracowania czy raporty. Idealny do przechowywania na półce czy w szafie. Etykieta do opisu zawartości w komplecie. Pojemnik pasuje do pozostałych elementów kolekcji Leitz Plus. Wymiary: 213 x 321 x 25 mm.

kod	kolor
026.14146	niebieski
026.14147	czarny

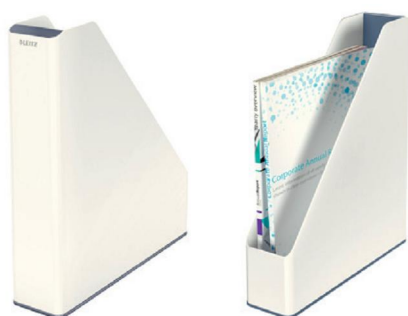

LEITZ

Pojemnik na czasopisma Leitz WOW dwukolorowy

Stylowy pojemnik na dokumenty w metalicznych kolorach, wykończony z połyskiem. Wygląd i kolorystyka dopasowana do półki na dokumenty Europost z kolekcji leitz WOW. Wymiary (mm): 73 x 318 x 272.

kod	kolor
026.15727	szary
026.16168	żółty
026.16169	turkusowy
026.16170	zielony
026.16171	fioletowy
026.16172	czarny
026.15728	różowy
026.15729	niebieski
026.15840	czarny



Część kolekcji Leitz WOW



LEITZ

Pojemnik na czasopisma Leitz WOW

Najwyższej jakości pojemnik na czasopisma w niezwykłych, stylowych kolorach, z efektywnym, błyszczącym wykończeniem. Idealnie pasuje do pozostałych produktów z kolekcji WOW. Wymiary (mm): 75 x 312 x 258.

kod	kolor
026.14795	perłowy biały
026.16173	żółty
026.16174	zielony
026.16175	czarny
026.14796	różowy
026.14797	niebieski
026.15050	turkusowy
026.15051	fioletowy



Esselte

Pojemnik na dokumenty Europost

Stylowy, o nowoczesnym wyglądzie pojemnik, z fakturą w paski na bocznych ściankach. Wygląd i kolorystyka dopasowana do półki na dokumenty Europost.

- posiada niski grzbiet, tylko 256 mm co znacznie ułatwia identyfikację zawartości
- szerokość grzbietu 68 mm zapewnia stabilność w przechowywaniu
- wygodny uchwyt ułatwiający wysunięcie pojemnika
- format: niepełny A4

kod	kolor
026.14390	graitowy



LEITZ

Pojemnik na czasopisma Leitz Plus

Najwyższej jakości pojemnik na czasopisma, wzornictwo i kolorystyka spójna z linią produktów na biurko Leitz Plus.

- Możliwość ustawiania w pionie lub w poziomie
- Wyposażony w ramkę do wymiany etykiet oraz etykiety, co ułatwia wyszukiwanie dokumentów
- Wymiary (mm) 78 x 300 x 278

kod	kolor
026.13789	przezroczysty
026.13790	czerwony
026.13791	czarny
026.13792	szary
026.13793	niebieski
026.14791	biały
026.14792	jasnoczerwony
026.14793	jasnoniebieski
026.14794	jasnozielony





Esselte

Pojemnik składany na dokumenty Esselte

Składany pojemnik wykonany z tworzywa PCV. Posiada na grzbiecie dwustronną etykietę opisową oraz otwór na palec ułatwiający zdejmowanie pojemnika z półki. Przeznaczony na dokumenty formatu A4. Szerokość grzbietu 70 mm.

70 mm	100 mm	kolor
026.03910	026.15731	czerwony
026.03950	026.15732	czarny
026.03930	026.15733	niebieski
026.03940	026.15734	zielony
026.15841	—	biały
026.15842	—	żółty
026.15843	—	szary
026.15844	—	bordowy

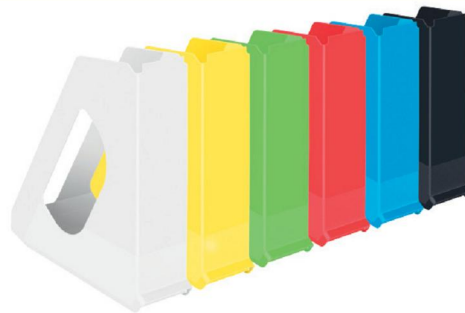

Esselte

Pojemnik na dokumenty Europost Vivida Esselte

Nowoczesne wzornictwo w żywych kolorach i unikalnym wzorem VIVIDA. Wspaniale pasuje do pozostałych artykułów na biurko z linii Europost VIVIDA. Częściowo wycięty grzbiet ułatwia przeglądanie zawartości. Zintegrowany uchwyt w podstawie do łatwiejszego wysunięcia pojemnika z półki. Wymiary (mm): 72 x 256 x 260.

kod	kolor
026.15044	biały
026.15045	żółty
026.15046	czerwony
026.15047	niebieski
026.15048	zielony
026.15049	czarny



Część kolekcji Vivida



DONAU

Pojemnik składany na katalogi Donau

Składany pojemnik na katalogi, foldery, broszury w formacie A4. Wykonany z wytrzymałego tworzywa PP. Posiada wcięcie na palec ułatwiające wyjmowanie go z półki. Ścięte boki ułatwiają wkładanie dokumentów. Zaopatrzone w grzbietową etykietę opisową. Wymiary: 85 x 245 x 315 mm. Szerokość grzbietu: 85 mm. Pojemność: do 850 kartek o gramaturze 80 gsm.

kod	kolor
020.10108	czarny
020.10109	czerwony
020.10110	zielony
020.10111	niebieski
020.10112	żółty



kod	kolor
020.11578	jasnoniebieski
020.11579	czarny
020.11580	czerwony
020.11581	zielony
020.11582	ciemnoniebieski
020.11583	żółty

Q-CONNECT

Pojemnik na dokumenty Q-CONNECT

- wykonany z tektury o grubości ok. 2mm pokryty folią PVC
- pojemność: ok. 750 kartek o gramaturze 80 gsm
- posiada dwie kieszonki opisowe, co umożliwia uniwersalne wykorzystanie pojemnika
- składany - bardzo prosty w montażu, zabezpieczony wewnętrznym rzepem
- wymiary: 76 x 317 x 250 mm



ELBA

Pojemnik składany na dokumenty Elba

Składany pojemnik wykonany z tworzywa PVC. Posiada na grzbiecie dwustronną etykietę opisową oraz otwór na palec ułatwiający zdejmowanie pojemnika z półki. Przeznaczony na dokumenty formatu A4. Pojemność 700 lub 1100 kartek.

70 mm	110 mm	kolor
013.70989	013.70998	granatowy
013.70990	-	zielony
013.70994	013.70999	czerwony
013.70995	013.71000	czarny
013.70996	-	jasnoniebieski
013.70997	-	jasnozielony



Stojak na katalogi Leitz

Prosty do zamontowania stojak na katalogi. Składa się ze statywu o wysokości 165 cm oraz półek i elementów łączących. Aby skompletować stojak potrzebne są: stojak, 24 półki oraz 3 elementy łączące. Półki można zawiesić na ścianie (niezbędny jest do tego element łączący), lub ustawioną na biurku jako niezależny moduł. Uwaga: podane ceny dotyczą poszczególnych elementów zestawu.

kod	elementy	kolor
026.21180	statyw obrotowy	czarny
026.21220	element łączący	przezroczysty
026.21190	półka na katalogi	przezroczysty
026.21200	półka na katalogi	przezroczysty - niebieski

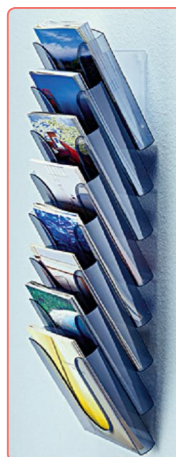

PÓLKI I MODUŁY SZUFLADOWE

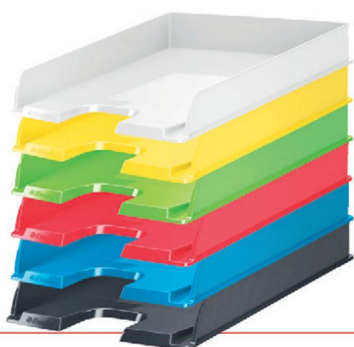

kod	kolor
026.15052	biały
026.15053	żółty
026.15054	czerwony
026.15055	niebieski
026.15056	zielony
026.15057	czarny



Półka na dokumenty Europost Vivida Esselte

Nowoczesne wzornictwo w żywych kolorach i unikalnym wzorem VIVIDA na podstawie. Wspaniale pasuje do pozostałych artykułów na biurko z linii Europost VIVIDA.

- zaokrąglone wycięcie z przodu ułatwiające dostęp do dokumentów
- powierzchnia do umieszczenia kieszonki na etykiety (po lewej lub prawej stronie półki),
- które ułatwią wyszukiwanie dokumentów
- możliwość ustawiania w pionie lub schodkowo
- wymiary (mm): 254 x 61 x 350



Półka na dokumenty Europost

Stylowa, o nowoczesnym wyglądzie półka na dokumenty z fakturą w paski na bocznych ściankach.

- możliwość ustawiania w pionie lub schodkowo w 3 pozycjach
- duże wycięcie z przodu dla łatwego dostępu do dokumentów
- wyprofilowany przód przetrzymuje dokumenty
- miejsce na etykietę do opisu zawartości
- mieści do 370 kartek

kod	kolor
026.71200	przezroczysty
026.71201	grafitowy
026.14399	przezroczysty zielony

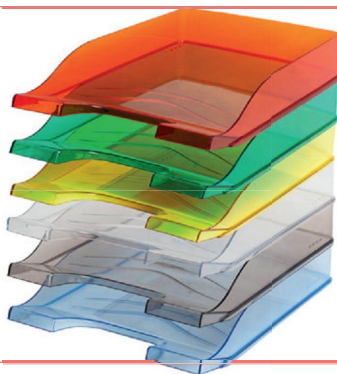
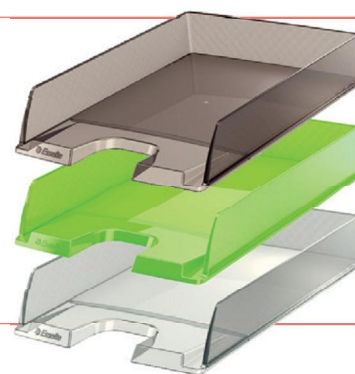

kod	kolor
013.70658	niebieska
013.70659	zielona
013.70660	żółta
013.70661	bezbarna
013.70662	czerwona
013.70663	przydymiona



Szuflada na biurko przezroczysta Bantex

- wykonane z wytrzymałego polistyrenu
- efektowny wygląd dzięki transparentnym kolorom
- z przodu miejsca do naklejania etykiet
- specjalnie profilowany przód zabezpieczający dokumenty przed wypadaniem
- możliwość łączenia w pionie oraz kaskadowo



Szuflada na biurko Colors Bantex

- wykonane z wytrzymałego polistyrenu
- efektowny wygląd dzięki żywym kolorom
- z przodu miejsca do naklejania etykiet
- specjalnie profilowany przód zabezpieczający dokumenty przed wypadaniem
- możliwość łączenia w pionie oraz kaskadowo

kod	kolor
013.71318	niebieska
013.71319	czarna
013.71320	zielona
013.71321	czerwona
013.71322	żółta
013.71323	antracytowa

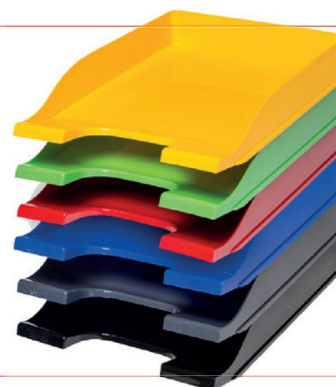

LEITZ®
re:cycle

kod

026.14405

Półka na dokumenty Leitz RE: Cycle

Wykonana z polistyrenu w 100% pochodzącego z odzysku oraz w 100% zdatnego do ponownego przetworzenia. Może być ustawiana w pionie lub pod skosem. Duża pojemność wewnętrzna, wysokość 64 mm, wyróżniająca się wytrzymałość. Pasuje kolorystycznie do pozostałych produktów z kolekcji re:cycle. Posiada wyprofilowany przód przytrzymujący dokumenty oraz duże wycięcie z przodu dla łatwiejszego wyjmowania dokumentów. Półkę można używać również z pozostałymi półkami Leitz.



LEITZ®

Półka na dokumenty Leitz WOW Plus

Półka Standard, wysokość ścianek bocznych 70 mm. W nowych, błyszczących kolorach WOW. Wytrzymała, z dużym wcięciem z przodu ułatwiającym wyjmowanie dokumentów.

**Ta kolekcja
da Ci efekt WOW!**



kod	kolor
026.14344	biały perłowy
026.14345	różowy
026.14346	niebieski
026.15063	turkusowy
026.16256	żółty
026.16257	zielony
026.16258	czarny
026.15064	fioletowy

LEITZ®

Półka na dokumenty Leitz Style

Wyjątkowa, najwyższej jakości półka na dokumenty, w nowoczesnym designie ze szczerkowanym wykończeniem. Półka idealnie pasuje do innych produktów z kolekcji Leitz Style.

- wyższe ścianki boczne gwarantują większą od przeciętnej pojemność
- łatwa do umiejscowienia dzięki możliwości ustawiania w pionie lub po skosie
- łatwy dostęp do dokumentów dzięki szerokiemu wcięciu z przodu
- najtrwalsza półka w swojej klasie, mocna i wytrzymała
- wymiary (mm): 255 x 70 x 357

kod	kolor
026.15058	arktyczna biel
026.15059	rubinowa czerwień
026.15060	pistacjowa zieleń
026.15061	tytanowy błękit
026.15062	satynowa czerń



LEITZ®

Półka na dokumenty otwarta od dłuższego boku Leitz Plus

Do przechowywania dokumentów w formacie większym niż A4 czy teczek zawieszanych. Duże wycięcie z przodu umożliwia łatwy dostęp do dokumentów. Opatentowany system zatrzasków umożliwia połączenie półek bez konieczności instalowania dodatkowych klipsów.

kod	kolor
026.14183	niebieski
026.14184	czarny

LEITZ®

Moduł szufladowy Leitz Plus

Może być łączony z półkami na dokumenty, oszczędzając tym samym miejsce na biurku. Daje możliwość przechowywania osobistych dokumentów czy akcesoriów. Duże etykiety pozwalają na łatwą identyfikację zawartości. Unikalny system zatrzasków zapewnia stabilne ustawienie do 20 modułów niwelując ryzyko przewrócenia się modułów, gdy szuflady są otwarte.

kod	kolor
026.13888	czarny
026.13889	niebieski



LEITZ®

Półka na dokumenty Leitz Plus Standard

Najwyższej jakości, mocna półka na dokumenty. Element systemu modułowego półek na dokumenty Leitz Plus, w którym każdy z 3 rozmiarów może być umieszczony jeden na drugim prosto lub schodkowo. Wzornictwo i kolorystyka spójna z linią produktów na biurko Leitz Plus. Może być łączona z półkami Jumbo i Slim oraz z pojemnikami na dokumenty. Wymiary (mm): 255 x 70 x 357.

kod	kolor
026.14800	biały
026.14801	jasnoczerwony
026.14802	jasnoniebieski
026.14803	jasnozielony



Szufladka na biurko niełamliwa DONAU

- szufladka na biurko z nową oryginalną stylistyką
- wykonana z niełamliwego i odpornego na odkształcenia polipropylenu
- powierzchnia karbowana na spodzie szufladki
- możliwość łączenia szufladek w pionie oraz nałożenia na siebie aby zmniejszyć objętość podczas transportu
- otwór w podstawie oraz wycięcia po bokach ułatwiające użytkowanie
- wymiary: 250x345x45mm
- format: A4



kod	kolor
020.13253	transparentny biały
020.13254	czarny
020.13255	czerwony
020.13256	zielony
020.13257	turkusowy
020.13258	żółty
020.13259	niebieski
020.13260	perłowy
020.13261	różowy
020.13262	złoty
020.13263	srebrny
020.13264	jasnozielony



kod	kolor
020.10019	dymny
020.10116	czerwony
020.10117	zielony
020.10118	niebieski
020.10119	żółty
020.10120	pomarańczowy
020.10121	fioletowy
020.10018	beżowy



Półka na dokumenty Donau

Półka z odpornego na pęknięcia polistyrenu. Przeznaczona na dokumenty w formacie A4. Z przodu posiada specjalne miejsce na umieszczenie etykiety opisowej. Możliwość łączenia półek w pionie. Wymiary wewnętrzne: 244 x 43 x 325 mm.



Szufladka na biurko Donau

- wykonana z trwałej mieszanki polistyrenu i polipropylenu
- niełamliwa, cechuje się niezwykłą trwałością oraz solidnością
- miejsce na umieszczenie etykiety
- możliwość łączenia szufladek w pionie
- wymiary zewnętrzne: 254 x 60 x 346 mm
- wymiary wewnętrzne: 244 x 43 x 325 mm

kod	kolor
020.12548	czarny
020.12549	niebieski
020.12550	granatowy



kod	kolor
020.12551	czerwony
020.12552	zielony
020.12553	niebieski
020.12554	żółty
020.12555	pomarańczowy
020.12556	fioletowy
020.12723	transparentny
020.12724	dymny



Szufladka na biurko OFFICE PRODUCTS

- wykonana z trwałej mieszanki polistyrenu i polipropylenu
- niełamliwa, cechuje się niezwykłą trwałością oraz solidnością
- miejsce na umieszczenie etykiety
- możliwość łączenia szufladek w pionie oraz kaskadowo
- wymiary zewnętrzne: 254 x 60 x 346 mm
- wymiary wewnętrzne: 244 x 43 x 325 mm



Szuflada na dokumenty OFFICE PRODUCTS

- wykonana z trwałej mieszanki polistyrenu i polipropylenu
- niełamliwa, cechuje się niezwykłą trwałością oraz solidnością
- miejsce na umieszczenie etykiety
- możliwość łączenia szufladek w pionie oraz kaskadowo
- wymiary zewnętrzne: 254 x 60 x 346 mm
- wymiary wewnętrzne: 244 x 43 x 325 mm

kod	kolor
020.11738	czarny
020.11739	czerwony
020.11740	zielony
020.11741	niebieski
020.11742	żółty
020.11743	pomarańczowy
020.11744	szary
020.11745	granatowy
020.11746	fioletowy





Półka na dokumenty Leitz Plus

Unikalna kombinacja trzech różnych wysokości półek. Wytrzymałe, mogą być użyte indywidualnie lub łączone. Specjalne wcięcie z przodu ułatwia wyjmowanie dokumentów. Możliwość zwiększenia pojemności poprzez dodanie dystansera (5234). Wyprofilowany przód przytrzymuje dokumenty.

- Półka Slim - idealna na najważniejsze dokumenty, wys. 37 mm.
- Półka Standard - pasuje do przechowywania dokumentów codziennych potrzeb, wys. 70 mm.
- Półka Jumbo - idealna na dokumenty typu raporty, katalogi, wys. 103 mm.



Slim – wys. 37 mm



Standard – wys. 70 mm



Jumbo – wys. 103 mm

SLIM

kod	kolor
026.14047	przezroczysty
026.14048	czerwony
026.14049	niebieski
026.14050	czarny

STANDARD

kod	kolor
026.13794	mleczny
026.13795	czerwony
026.13796	niebieski
026.13797	szary
026.13798	czarny
026.13800	przezroczysty
026.14182	grafitowy



2x mocniejsze



JUMBO

kod	kolor
026.14051	mleczny
026.14052	czerwony
026.14053	niebieski
026.14054	czarny

Ta kolekcja
da Ci efekt WOW!



Półka na dokumenty Leitz WOW dwukolorowa

Stylowa półka na dokumenty w metalicznych kolorach, wykończona z polyskiem. Unikalne zestawienie 2 kolorów. Idealnie pasuje do pozostałych produktów z kolekcji leitz WOW. Łatwy sposób na porządkowanie dokumentów, czasopism i folderów, z możliwością ustawiania półek w pionie jedna na drugiej. Półka na dokumenty o formacie do A4 i C4 oraz folio, a także na różne formaty listów. Wymiary (mm): 267 x 49 x 336.

kod	kolor	kod	kolor
026.15735	szary	026.16305	złoty
026.15736	różowy	026.16306	turkusowy
026.15737	niebieski	026.16307	zielony
026.15845	czarny	026.16308	fioletowy
		026.16309	czarny



PODKŁADY NA BIURKO



Podkład na biurko z mapą Esselte

Podkład z mocnej folii PCV z antypoślizgową gąbką od spodu. Podkład z mapą Polski zawiera najnowszą mapę drogowo-administracyjną z wyraźnie oznaczonymi województwami i powiatami. Legenda zawiera obszerne informacje nt. wielkości województw ludności itp. Podkład z mapą Świata posiada wszystkie opisy w języku angielskim.

kod	mapa	rozmiar (mm)
026.12292	Polska	500 x 650
026.12293	Świat	400 x 530



Q-CONNECT®

Podkład na biurko Q-CONNECT

Podkładka na biurko wykonana z odpornej na uszkodzenia i odkształcenia folii PVC o uniwersalnym zastosowaniu biuro/dom. Posiada zaokrąglone krawędzie oraz antypoślizgowy spód pokryty gąbką. Rozmiar: 630 x 500 mm.

kod	kolor
020.12557	czarny
020.12558	niebieski

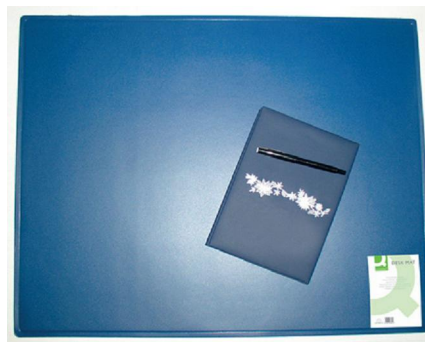

LEITZ®

Przezroczysta mata na biurko Leitz

Chroni biurko. Możesz pod nią włożyć zdjęcia, spis telefonów, ważne informacje, czyli wszystko to, co potrzebujesz mieć w zasięgu wzroku. Specjalne wykończenie z tyłu maty zapobiega jej przesuwaniu się na biurku.

Zalety:

- bardziej nowoczesne, zaokrąglone kształty
- idealnie pasuje do kolekcji akcesoriów na biurko

matowy	krystaliczny	rozmiar (mm)
026.14043	026.14045	450 x 530 mm
026.14044	026.14046	500 x 650 mm

Bantex

Podkładka na biurko z bezbarwną folią Bantex

Od spodu pokryta gąbką zapobiegającą ślizganiu się. Spełnia również funkcję podkładki pod mysz. Idealnie chroni biurko przed zabrudzeniem bądź zarysowaniem. Na wierzchu odchylana zakładka z krystalicznej folii, pod którą można umieścić notatki. Rozmiar: 490 x 650 mm.

kod	kolor
013.70760	czarny
013.70762	grafitowy

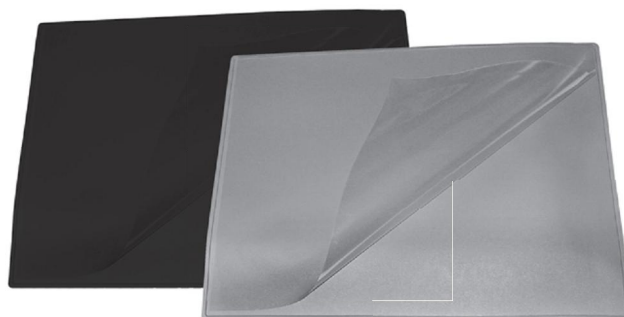

Bantex

Podkładka na biurko przezroczysty Bantex

Podkład wykonany z wysokokrystalicznej folii. Spełnia również funkcję podkładki pod mysz. Idealnie chroni biurko przed zabrudzeniem lub zarysowaniem. Pod podkładką można umieścić istotne notatki. Rozmiar: 490 x 650 mm.

kod
013.70889

KSIĄŻKI DO PODPISU I KANCELARYJNE



Książka do podpisu Warta

Oktadka twarda wyścielona gąbką lub bez gąbki, oprawiona w okleinę powleczoną PVC. Grzbiet harmonijka (wzmocniona lub zakryta). Łączenie okładki z blokiem wzmocnione nitami. Blok z kartonu białego (możliwość wykonania bloku z kartonu barwionego). Zawiera 10, 15, 20 lub 24 kart z 2 otworami i z korytarzami bocznymi lub bez. Polecamy wykonanie teczek o innej liczbie kart, z dowolnym nadrukiem np. logo firmy.

ilość przegródek	czarny	bordowy	zielony	granatowy
10	094.00039	094.00040	094.00041	094.00042
15	094.00009	094.00011	094.00013	094.00015
20	094.00010	094.00012	094.00014	094.00016
24	094.00035	094.00036	094.00037	094.00038



Książka kancelaryjna / Księga korespondencyjna Warta
Format A4, okładka twarda, oprawiona w okleinę powleczoną PVC. Zawiera 96, 192 lub 300 kartek z zadrukowanymi rubrykami, do umieszczania wpisów na temat korespondencji przychodzącej i wychodzącej.

kod	zielony	granatowy	bordowy	brązowy
96 kartek	094.00001	094.00003	094.00005	094.00007
192 kartki	094.00002	094.00004	094.00006	094.00008
300 kartek	094.00021	094.00022	094.00023	094.00024



Książka na dokumenty do podpisu Leitz

Wygodna i użyteczna książka przeznaczona do gromadzenia dokumentów wymagających podpisu, takich jak np. kontrakty, faktury czy inne dokumenty wymagające podpisu. Wyróżniające się wzornictwo okładki i świeże kolory zapewnią nowoczesny wygląd biurowym wnętrzom.

- eleganckie, nowoczesne wzornictwo i kolory okładki
- jedwabny laminat pokrywający okładkę zapewnia atrakcyjny wygląd oraz długotrwałą ochronę
- 18 przekładek ze specjalną szorstką powierzchnią zabezpieczającą przed wysuwaniem się dokumentów
- przekładki z otworami do podglądu zawartości
- przekładki wyposażone w dolne indeksy ułatwiające przekładanie stron
- okienko do opisu zawartości (np. nazwa działu lub nazwisko osoby)
- produkt w 90% wykonany z materiałów w 100% pochodzących z odzysku

kod	kolor
026.14540	biały
026.14541	czerwony
026.14542	niebieski
026.14543	szary

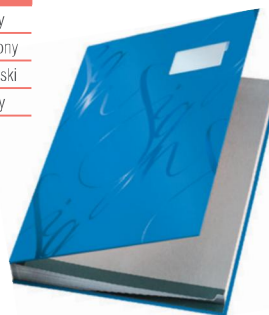

Teczka do podpisu Elba

- Oprawa z wysokogatunkowego tworzywa PVC
- Płócienny, harmonijkowy grzbiet zapewnia dużą pojemność
- Na frontowej okładce okienko do opisu
- Strony wewnętrzne z usztywnionego kartonu o wzmocnionej dolnej krawędzi
- Otwory do przeglądania zawartości
- Ilość przegródek: 20 lub 10
- Format: A4

kod	ilość przegródek / kolor
013.70287	20 / niebieska
013.70290	20 / czarna
013.70292	10 / czarna



Teczka do podpisu Donau

- wykonana z tektury o grubości 1,9 mm i gramaturze 1200 gsm
- posiada Zielony Punkt (Der Grüne Punkt) - udział w systemie recyklingu i odzysku odpadów wynikający z przepisów prawa polskiego i UE
- gramatura wewnętrznych przekładek ok. 450 gsm
- faktura skóry na okładkach
- specjalne otwory w przegródkach pozwalają kontrolować, grupować oraz odnajdywać dokumenty
- harmonijkowy grzbiet pozwala na zwiększenie pojemności
- rozmiar: 275 x 343 mm
- format: A4

kod	kolor
020.12992	czarna
020.12993	bordowa
020.12994	zielona
020.12995	granatowa



Teczka korespondencyjna Donau

- wykonana z tektury o grubości 1,9 mm i gramaturze 1200 gsm
- posiada Zielony Punkt (Der Grüne Punkt) - udział w systemie recyklingu i odzysku odpadów wynikający z przepisów prawa polskiego i UE
- gramatura wewnętrznych przekładek ok. 450 gsm
- faktura skóry na okładkach
- specjalne otwory w przegródkach pozwalają kontrolować, grupować oraz odnajdywać dokumenty
- harmonijkowy grzbiet pozwala na zwiększenie pojemności
- rozmiar: 275 x 343 mm
- format: A4

rodzaj indeksów	czarna	granatowa
A-Z	020.12997	020.12999
1-31	020.12998	020.13000



Teczka do podpisu Donau

- wykonana z utwardzonej tektury o grubości 1,5 mm i gramaturze 1500 gsm
- posiada Zielony Punkt (Der Grüne Punkt) - udział w systemie recyklingu i odzysku odpadów wynikający z przepisów prawa polskiego i UE
- gramatura wewnętrznych przekładek ok. 450 gsm
- wewnątrz 20 przegródek, które ułatwiają segregowanie dokumentów
- specjalne otwory w przegródkach pozwalają kontrolować, grupować oraz odnajdywać dokumenty
- harmonijkowy grzbiet pozwala na zwiększenie pojemności
- wzmocnione paski oddzielające
- posiada wymienną etykietę na nazwisko
- rozmiar: 245 x 343 mm
- format: A4



kod	kolor
020.12996	czarna

DESKI Z KLIPEM



Deska z klipsem i okładką Leitz Solid

Deska z wysokiej jakości polipropylenu (PP) w ponadczasowym stylu Solid z wykończeniem w 2 kolorach. Wyraźne kolory na zewnątrz i minimalistyczny szary w środku. Idealna do bezpiecznego przytrzymania dokumentów. Z mocnym metalowym klipsem, który bezpiecznie trzyma kartki. Mieści 75 kartek A4 (80 gsm) plus 10 kartek w koszulce. Posiada dodatkową kieszeń na luźne dokumenty i drobiazgi.

kod	kolor
026.15739	biały
026.15740	jasnoczerwony
026.15741	jasnoniebieski
026.15742	jasnozielony
026.15743	czarny



Deska z klipem i deska z klipem zamykana Biurfol

Sztywna podkładka do pisania wyposażona w sprężysty mechanizm do przytrzymywania kartek papieru. Dostępna w formacie A4 w wersji podstawowej lub zamykanej.

kolor	A4	A4 zamykana
niebieski	018.02200	018.00240
granatowy	018.50026	018.50038
czarny	018.50027	018.50039
czerwony	018.50028	018.50040
biały	018.50029	018.50041
jasnozielony	018.50030	018.50042
ciemnozielony	018.50031	018.50043



Deska z klipem i okładką Leitz WOW

Doskonała do pracy w terenie, na konferencji czy zebraniu. Wykonana z wysokiej jakości PP, w lekkich kolorach z perłowym połyskiem.

Zalety:

- mocny mechanizm podtrzymujący kartki
- wewnątrz na okładce zintegrowana koszulka na drobne okładki
- mocny materiał na okładce - polyfoam
- mieści do 75 kartek
- format A4



Ta kolekcja da Ci efekt WOW!

kod	kolor
026.15071	różowy
026.15072	niebieski
026.16180	biały
026.16181	żółty
026.16182	zielony
026.16183	czarny
026.15074	turkusowy
026.15075	fioletowy



Deska z klipem Leitz WOW

Mocna deska z klipem, doskonała jako podkładka do pisania, może również służyć do pracy w terenie w magazynach czy halach sprzedaży. Posiada metalowy klip do 80 kartek papieru oraz chowany zaczep do zawieszania na ścianie. Format: A4.



Ta kolekcja da Ci efekt WOW!

kod	kolor
026.15065	różowy
026.15066	niebieski
026.16176	biały
026.16177	żółty
026.16178	zielony
026.16179	czarny
026.15068	turkusowy
026.15069	fioletowy



kod	kolor
020.13249	niebieski
020.13250	czerwony
020.13251	czarny
020.13252	zielony

Q-CONNECT®

Deska z klipsem Q-CONNECT

- podkładka do pisania bez okładki, wykonana z tektury o grubości ok. 2mm
- pokryta wysokiej jakości PVC
- zacisk sprężynowy
- posiada metalowy zacisk spinający do 50 kartek o gramaturze 70gsm
- na dłuższym boku znajduje się kieszonka na długopis lub ołówek
- możliwość zawieszenia podkładki za pomocą specjalnego oczka umieszczonego w zacisku
- rozmiar: 230 x 350 mm
- format: A4

WIZYTOWNIKI



Stojak na wizytówki DONAU

- stojak na wizytówki, wykonany z polistyrenu odpornego na pęknięcia
- dostosowany do standardowej wielkości karty wizytowej
- wymiary: 110 x 45 x 55 mm

kod

020.11749



Wizytownik ringowy Donau

Wizytownik z mechanizmem 4-ringowym, pokryty ekologiczną folią polipropylenową. Może pomieścić do 500 wizytówek. Zawiera 15 lub 21 koszulek z indeksami A-Z.

kolor	15 koszulek	21 koszulek
czarny	020.10526	020.10530
czerwony	020.10527	020.10531
granatowy	020.10529	020.10533

Dodatkowe wkłady

kod	ilość
020.10534	25 koszulek



Wizytownik książkowy DONAU

- wizytownik książkowy, usztywniona okładka wykonana z polipropylenu
- charakteryzuje się precyzją wykonania i wysoką jakością
- wykończony zgrzewaną folią

kolor	120 wizytówek	240 wizytówek	480 wizytówek
czarny	020.10537	020.13245	020.10541
jasnoniebieski	020.13247	020.13246	020.13248



Wizytownik obrotowy na 400 wizytówek Donau

Wizytownik z mocną, stabilną, metalową podstawą. Zawiera 24 przekładki alfabetyczne (A-Z). Posiada 200 koszulek i mieści 400 wizytówek. Wymiary koszulki 66 x 103 mm.

kod

020.10795